

**Levédtett** minőség  
német ThyssenKrupp® **lemezek**

**A CÉGRŐL  
CSEREPESLEMEZ  
TETŐ ÉS FALBORÍTÓ PANEL  
BÁDOGOS MUNKÁK**

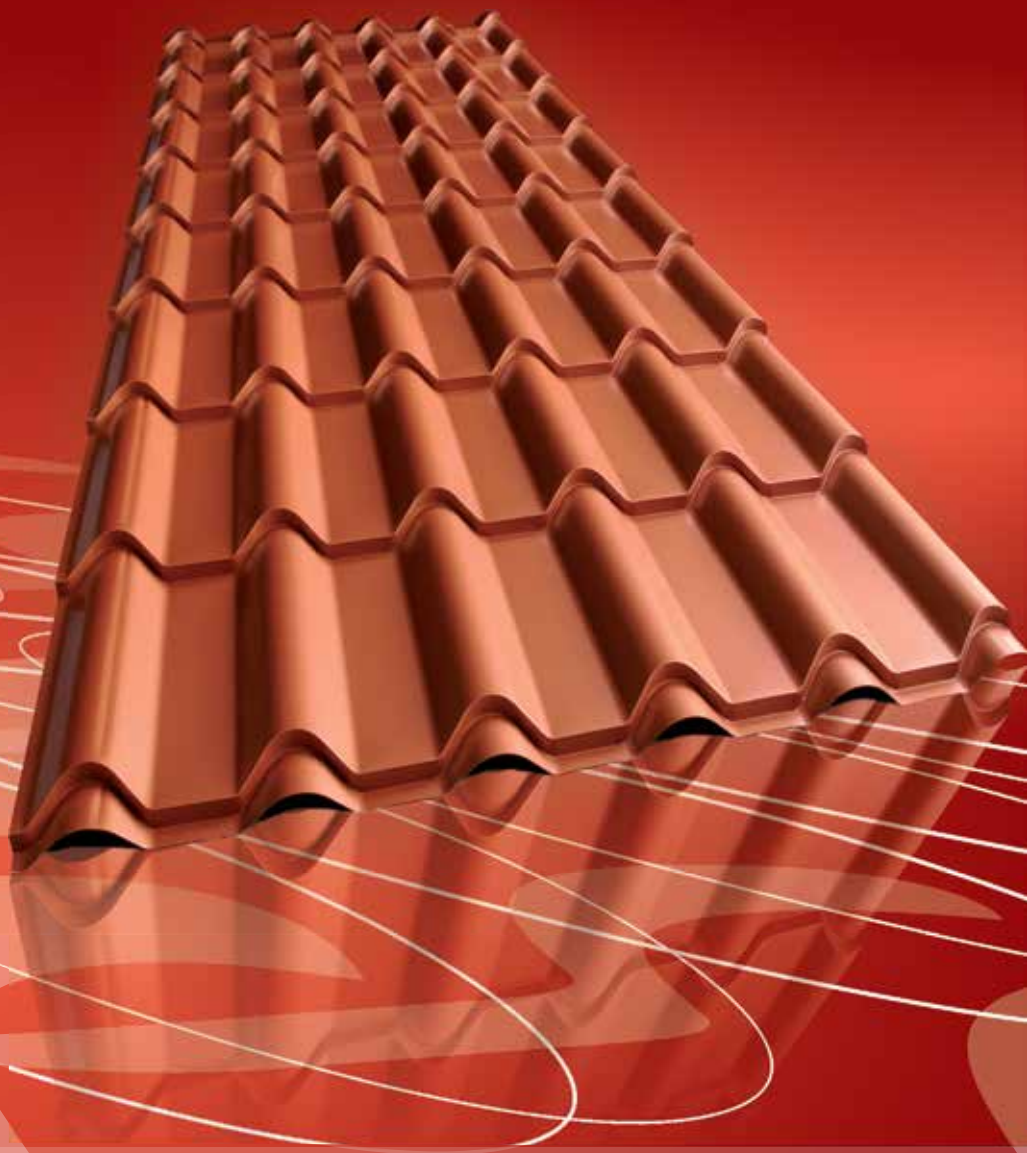
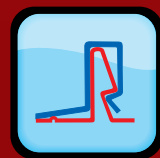

CE

[www.blachotrapez.eu](http://www.blachotrapez.eu)  
**BLACHOTRAPEZ®**

## *A legmagasabbminőség **irányában** haladva- a legnagyobb **kihívásokat győzzük le***

**BLACHOTRAPEZ** lengyelország egyik legjelentősebb tető- és homlokzatburkolatokat gyártó cége. Górál (hegyvidéki) hagyományokkal és bádogos tapasztalatokkal rendelkező szakember által alapított cég ajánlatában 40 év óta tartós és szilárd, acél és alumínium burkolatok találhatók meg. A cég tudása a hegyalján élő emberek tapasztalatára épült, akik generációkon keresztül lejtős tetőket építettek, védve házaikat az erős szél és nagy mennyiségű hó ellen. Ezen tudás korszerű technológiával kiegészítve, a géppark rendszeres újításával együtt a legjobb minőséget eredményezte. Trapézlemezeket, csereplemezeket, homlokzati és tetőkazettákat, továbbá bádogos termékeket ajánl a cég. Lemezei sikerrel alkalmazhatók családi házakon, nagyüzemi építményeken és középületeken. Megoldásai illenek a hagyományos és modern építészeti kivitelezésekhez egyaránt

Valamennyi lemezprofil a cég gyártóüzemeiben készül. A Rabka-Zdrój és Warszawa-Sekocin székhelyű üzemek évente több ezer tonna lemezt munkálnak meg, azaz több millió négyzetméter trapézlemez és csereplemez gyártanak le. Az alapanyagok a gondosan megválasztott vasgyárakból, az alábbi konzorciumok tagjaitól származnak: ThyssenKrupp, Arcelor Mittal, US Steel, Hydro, TATA Steel. A termékek minőségét számos tanúsítvány és engedély bizonyítja. A cég olyannyira biztos termékeiben, hogy fenntartások nélkül, 40 évre szóló garanciát vállal rájuk. Belföldön a legnagyobb kiskereskedelmi hálózattal rendelkezik, ezért termékei könnyen elérhetőek, a megrendelések rövid időn belül teljesíthetők. Külföldön is jelen van: Romániában, Szlovákiában, Csehországban, Magyarországon, Litvániában, Lettországon és Belorussziában.

Célunk a tető és homlokzati burkolatok effektív értékesítése, ezért a minőségre és folyamatos fejlődésre koncentrálnunk. Aktívan együttműködünk a kivitelező cégekkel, közvetlen a vevőkkel, valamint jelen vagyunk a jelentősebb kiállításokon. Több információt a weboldalunkon olvashatnak:

**[www.blachotrapez.eu](http://www.blachotrapez.eu)**, továbbá belföldön és külföldön a képviselőinkben és forgalmazóinknál érdeklődhetnek.



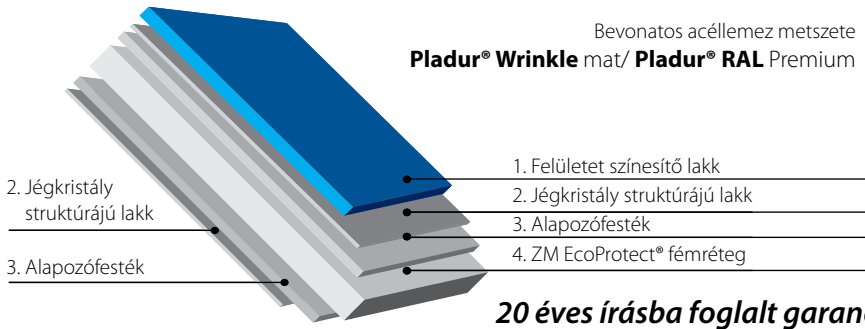

Bevonatos acéllemez metszete

**Pladur® Wrinkle mat/ Pladur® RAL Premium**

2. Jégkristály struktúrájú lakk
3. Alapozófesték

**20 éves írásba foglalt garancia**

1. Felületet színesítő lakk
2. Jégkristály struktúrájú lakk
3. Alapozófesték
4. ZM EcoProtect® fémréteg
5. Acél mag

**30 éves írásba foglalt garancia**

Bevonatos acéllemez metszete

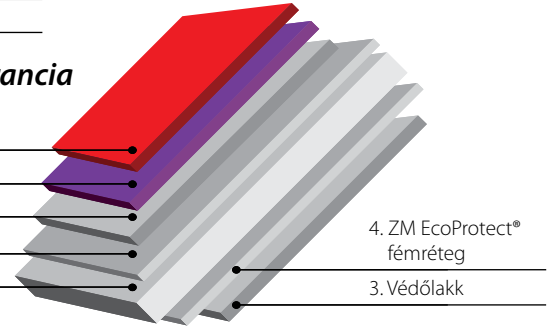
**Pladur® Relief IceCrystal**

4. ZM EcoProtect® fémréteg
3. Védőlakk

**Pladur® Wrinkle** - mat dúrvaszemes, az ismert minták szerinti színekben, 2 rétegű bevonási rendszer, bevonat vastagsága min. 35 mikron

**Pladur® Relief IceCrystal** - jogilag levédett, jégárfagyásokat imitáló felülettel, 3 rétegű bevonási rendszer, bevonat vastagsága min. 36 mikron

**Powloka ZM EcoProtect** - újított és javított fémréteg, az eddigi horganyzott felület helyett cink és magnézium ötvözet. Fejlesztett védelemmel és hosszabb tartóssággal rendelkezik.

**ÚJDONSÁG!** SUPERIOR HB kiváló alternatíváját jelenti a sima poliészter bevonatnak. A hozzákevert akrilnak köszönhetően kissé szemcsés a felülete ami a fény visszaverésénél csillogó hatást eredményez. A hozzáadott akril továbbá keményíti a lakkfelületet, amely a termék magasabb ellenállását is biztosítja a karcolások ellen. A SUPERIOR HB 50 µm garanciája 15 év az agresszív C4-es környezeti hatásokra nézve, valamint 30 a év mérsékelt környezeti hatásoknál, C1-C3 kategória.

- karcolás elleni legnagyobb védelem - festékréteg vastagsága - 50µm
- kiváló korrózióvédelem
- nagy ellenállás az UV sugárzással szemben - tartós szín évekig
- nagyon jó az alakíthatósága - ideális alapanyag a cserepeslemez kialakításához
- a lemez belső fele dupla festékréteggel van ellátva
- GARANCIA - 30 év!

bevonatú acéllemez metszete

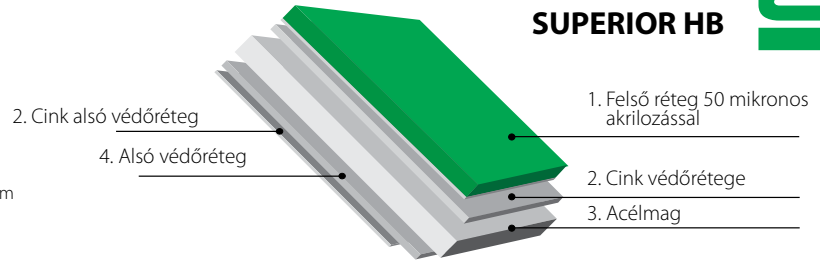
**SUPERIOR HB**

**30 év írásos garancia**
**Colorcoat HPS200®Ultra / ÚJDONSÁG!**

Colorcoat HPS200®Ultra kizárólag a TATA Steel (Corus) cégnél tesztelt és használt Galvalloy fémréteget tartalmaz, mely 95% cink és 5% alumínium ötvözet. A réteg páratlan, a vágott lemez szegélyein is korrózió elleni védelmet nyújt. A Colorcoat HPS200®Ultra termék szerves rétegének vastagsága 200 µm.

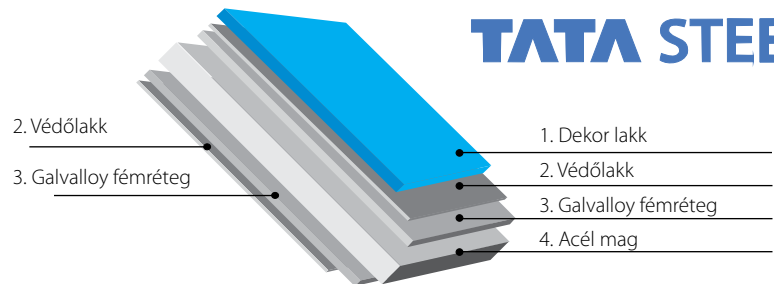
- a plastisol bevonathoz képest kétszeres a szín és máz tartóssága
- a vágott szegélyek páratlan tartóssága
- 40 évre szóló CONFIDEX® garancia
- a termék felületelet és karbantartást nem igényel
- maximális garantált tartósság

**TATA STEEL**

**40 évig szóló írásba foglalt garancia**

bevonatú acél lemez metszete

**Poliester Standard**
**Poliester acéllemez**

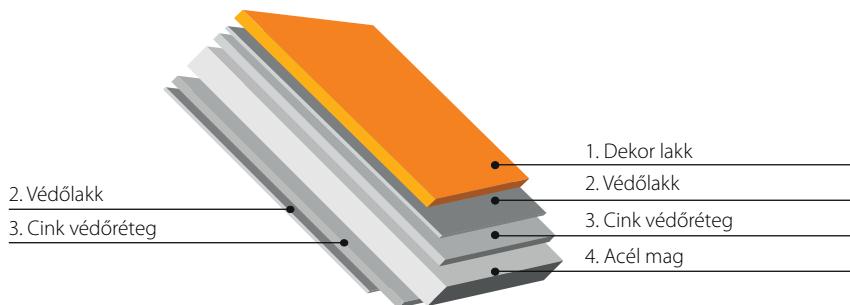
A fém tetőburkolóink közül a bevonatos lemezek a legnépszerűbbek. Jelenleg a horganyzott, két oldalról korróziógátló alapozóval vagy szerves festékkel bevont lemezek kerülnek felhasználásra. Az utolsó réteg a legfontosabb, mivel ennek köszönhető a felület színe és textúrája, továbbá ezt a réteget éri a külső hatások.

**10 éves írásba foglalt garancia**

2. Védőlakk
3. Cink védőréteg

1. Dekor lakk
2. Védőlakk
3. Cink védőréteg
4. Acél mag



A GERMANIA és GERMANIA Simetric tetőlemez az Európai Unió által a Blachotrapez sp. z.o.o. részére a 002289777-0002 design szám alatt levédett termékek.



## CSEREPESLEMEZEK



ThyssenKrupp

**NÉMET LEMEZEK**

A cserepeslemez a legnépszerűbb tetőfedő burkolat, mely lakóházakon, szakrális építményeken, üzemi és közhasznú épületeken kerülnek felhasználásra. Klasszikus minták alapján formált cserepeslemezeink, a **GERMANIA SIMETRIC, DIAMENT Plus, KINGAS és JOKER** típusú termékeink a hagyományt és a korszerűséget ötvözik magukban. Egyre gyakoribb, hogy a tartósságuk miatt választják vevőink új építményekhez és felújításokhoz egyaránt. A teljesen automatizált gyártási folyamat a lemezek igény szerint történő vágását teszi lehetővé. Ezért kevés hulladék mellett a szokásostól eltérő megrendeléseket is teljesíteni tudjuk. Többféle színben, poliészter, PLADURR EcoProtect ThyssenKrupp, alumínium és Colorcoat HPS200R Ultra bevonatú cserepeslemezeket ajánlunk. A fedés legmagasabb minőségét a komplett tartozék rendszer, siklemezek, szigetelések és rögzítési rendszerek biztosítják.

A cserepeslemez kétségtelen előnye a kivételesen kis súlya. 1m<sup>2</sup> lemez kb. 4,5 kg, azaz a hagyományos cseréptetőktől tízszer könnyebb. A könnyű burkolat nem terheli feleslegesen az épület szerkezetet.

## Cserepeslemez

BLACHOTRAPEZ  
**germania**



Teljes szélesség:	1220 mm
Fedőszélesség:	1150 mm
Lemez vastagsága:	0,5-0,6 mm
Profil magassága:	20 mm
Cserépkügrás magassága:	25 mm / 30 mm
Min. lemez hossza:	720 mm / <b>modul</b>
Max. lemez hossz:	5 970 mm
Lemez kezdete:	0 mm
Lemez végződése:	20 mm
Modul hossza:	350 mm

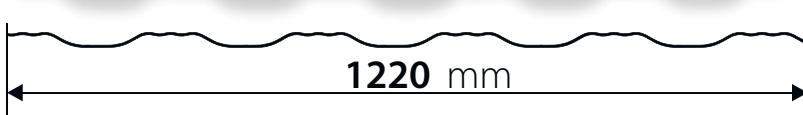

PLADUR®mat bevonat színválasztéka



## Cserepeslemez

BLACHOTRAPEZ  
**germania**  
simetric



Teljes szélesség:	1215 mm
Fedőszélesség:	1120 mm
Lemez vastagsága:	0,5-0,6 mm
Profil magassága:	20 mm
Cserépkügrás magassága:	25 mm / 30 mm
Min. lemez hossza:	720 mm / <b>modul</b>
Max. lemez hossz:	5 970 mm
Lemez kezdete:	0 mm
Lemez végződése:	20 mm
Modul hossza:	350 mm

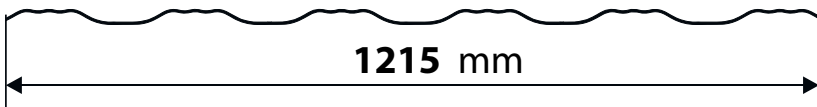

PLADUR®mat bevonat színválasztéka





diamant ECO plus

### cserepeslemez

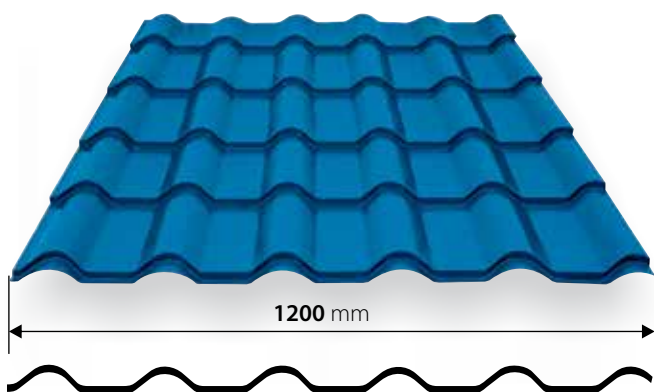

PLADUR®mat bevonat színválasztéka



Teljes szélesség:	1200 mm
Tényleges fedőszélesség:	1120 mm
Minta magassága:	14 mm
Profil magassága:	22 mm
Modul hossza:	350/400mm
Lemez minimális hossza:	850/950 mm
Lemez maximális hossza:	5750 mm
Lemez vastagsága:	0,5 - 0,6 mm



kingas ECO plus

### cserepeslemez

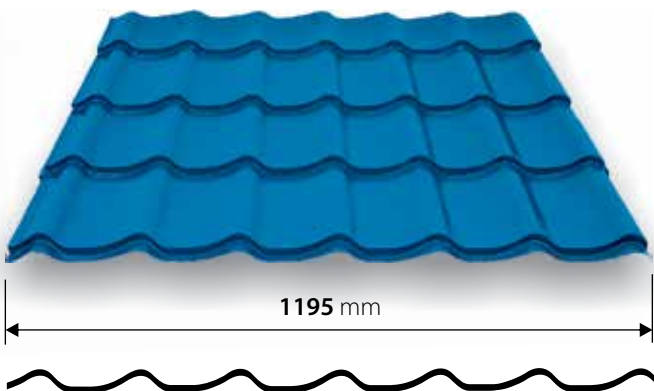

PLADUR®mat bevonat színválasztéka



Teljes szélesség:	1195 mm
Tényleges fedőszélesség:	1120 mm
Minta magassága:	14 mm
Profil magassága:	22 mm
Modul hossza:	350 mm
Lemez minimális hossza:	850 mm
Lemez maximális hossza:	5750 mm
Lemez vastagsága:	0,5 - 0,6 mm



## cserepeslemez

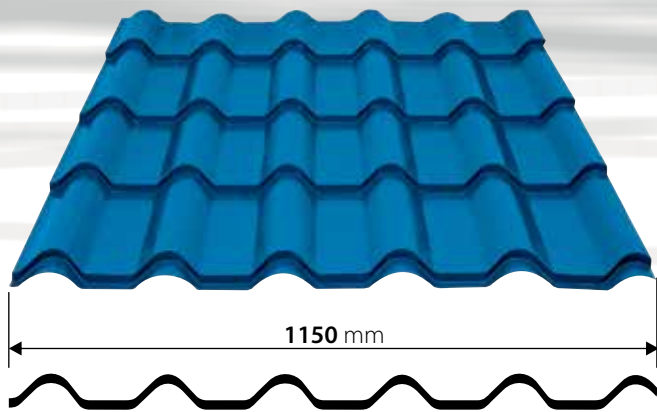

PLADUR®mat bevonat színválasztéka

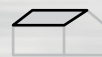

Teljes szélesség:	1150 mm
Tényleges fedőszélesség:	1045 mm
Minta magassága:	20 mm
Profil magassága:	34 mm
Modul hossza:	350 mm
Lemez minimális hossza:	850 mm
Lemez maximális hossza:	5750 mm
Lemez vastagsága:	0,5 - 0,6 mm



## cserepeslemez

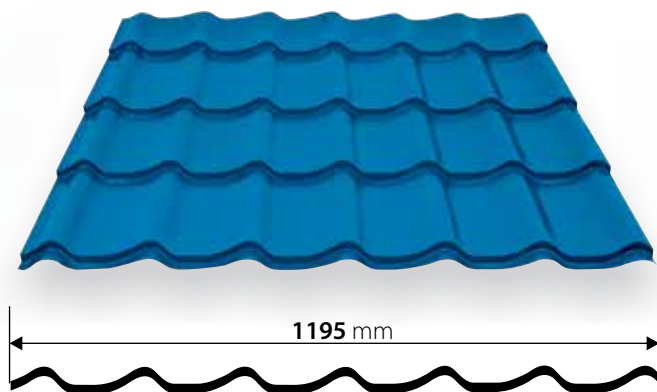

PLADUR®mat bevonat színválasztéka

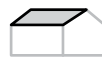

Teljes szélesség:	1195 mm
Tényleges fedőszélesség:	1100 mm
Minta magassága:	14/20 mm
Profil magassága:	23 mm
Modul hossza:	350 mm
Lemez minimális hossza:	850/950 mm
Lemez maximális hossza:	5750 mm
Lemez vastagsága:	0,5 - 0,6 mm



## cserepeslemez

ÚJDONSÁGI



PLADUR®mat bevonat színválasztéka



Teljes szélesség:	1210 mm
Tényleges fedőszélesség:	1150 mm
Minta magassága:	30 mm
Profil magassága:	19 mm
Modul hossza:	350 mm
Lemez minimális hossza:	720 mm / modul
Lemez maximális hossza:	5970 mm
Lemez vastagsága:	0,5 - 0,6 mm



diament plus

kingas

talia

## tetőpanel

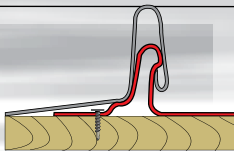
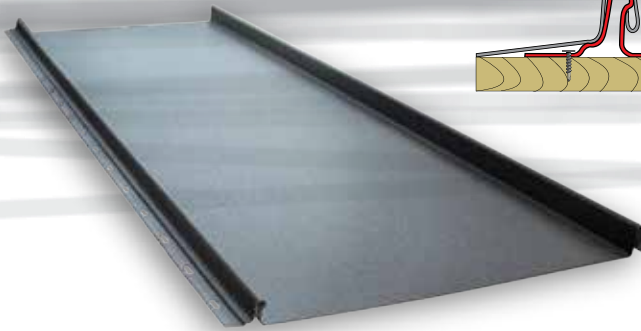

Korc magassága: **25 mm**  
 Teljes fedőszélesség: **521 / 309 / 209 mm**  
 Teljes szélesség: **~554 / ~340 / ~239 mm**  
 Lemez vastagsága: **0,5 - 0,7 mm**  
 Lemez hossza: **max 8 000 mm**  
**min 1 400 mm**

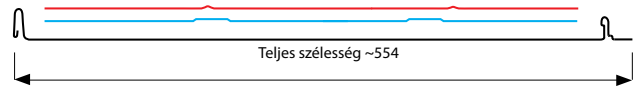
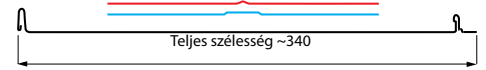
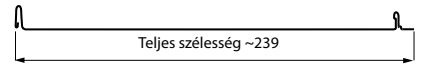

Kiugrás (1mm-es magaság)  
 Félköríves kiugrás  
 Trapéz alakú kiugrás szélessége 25mm

## tetőpanel

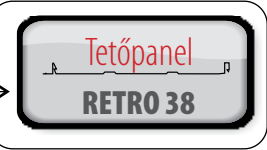
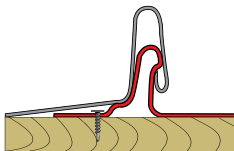

Korc magassága: **38 mm**  
 Teljes fedőszélesség: **498 / 284 mm**  
 Teljes szélesség: **~529 / ~315 mm**  
 Lemez vastagsága: **0,5 - 0,7 mm**  
 Lemez hossza: **max 8 000 mm**  
**min 1 400 mm**

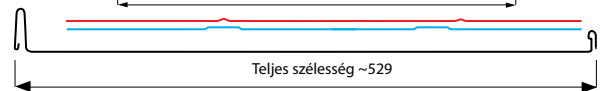
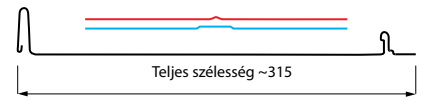

Kiugrás (1mm-es magaság)  
 Félköríves kiugrás  
 Trapéz alakú kiugrás szélessége 25mm

## TETŐPANELHEZ AJÁNLOTT KIEGÉSZÍTŐK

GERINCELEM ALATTI LÉC

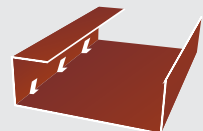

KEZDŐ ERESZLÉC

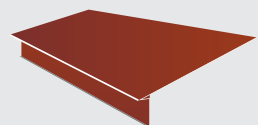





# BÁDOGOS MUNKÁK

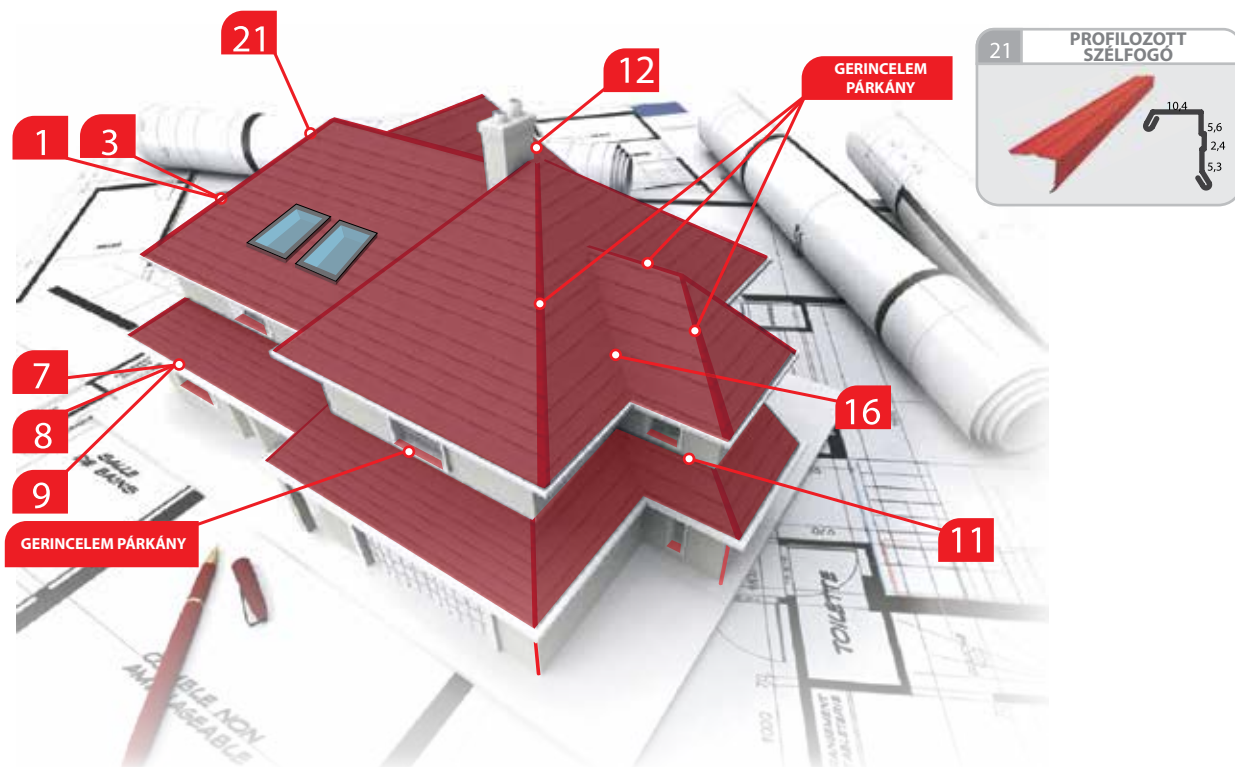

## PÁRKÁNYOK

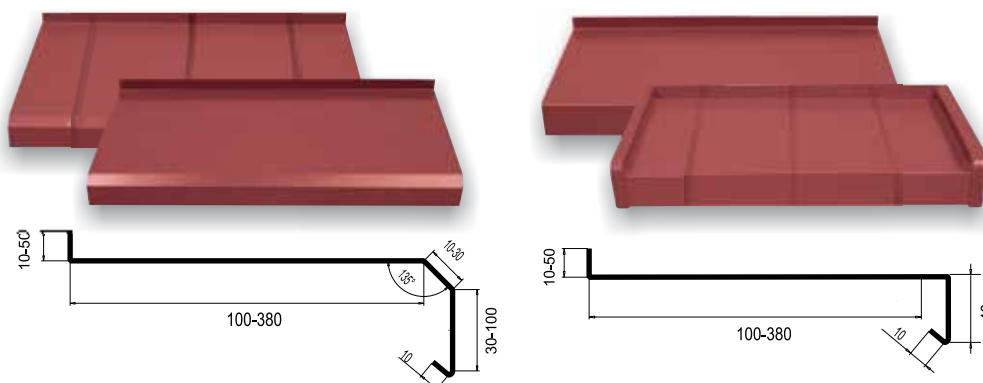

A felsorolt adatok a BLACHOTRAPEZ ajánlatában szereplő alapanyagokra vonatkoznak.  
A hozott anyagok paramétereit az értékesítési részleg konzultánsai határozzák meg.



## ACÉL SZOLGÁLTATÁSOK KÖZPONTJA

Az Acél Szolgáltatások Központja (CUS) elébe megy olyan ügyfeleknek, akik meghatározott tulajdonságokkal rendelkező és megfelelő mértékben feldolgozott anyagokat keresnek. A megmunkálás felöleli az áttekerrelést, a hossz- és keresztirányú vágást, a nemesítést és az ügyfél egyedi igényei szerinti védelmet. Hozott anyag feldolgozását is vállaljuk, a gyártási folyamatok magas színvonalra pedig biztosítja az anyag optimális kihasználását. A BLACHOTRAPEZ által ajánlott szerviz szolgáltatások magába foglalják a horganyzott acél, Alucink és szerves bevonattal rendelkező lemezek megmunkálását.

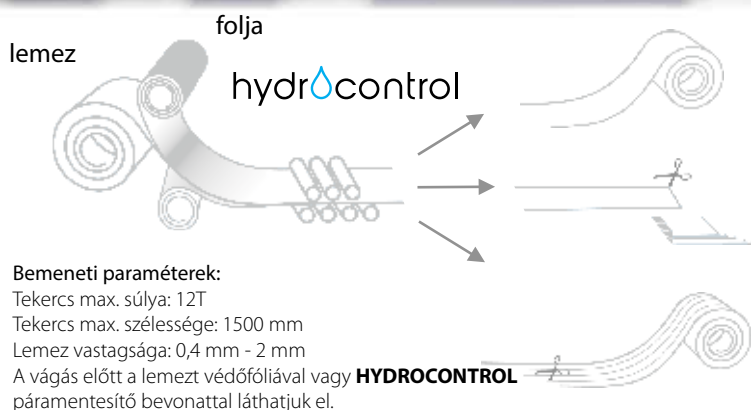

Áttekerrelés vágás nélkül.

\*Műszaki paraméterek:  
Tekercsek max. súlya: 12T  
Tekercsek max. Szélessége: 1500mm  
lemez vastagsága: 0,4 mm – 2 mm

Egyéni igények szerint keresztirányú vágással létrejött lapok.

\*Műszaki paraméterek  
Lemez vastagsága: 0,4 mm – 2 mm  
Lap min. mérete: 80 mm x 100 mm  
lap maximális hossza: 5000mm

Egyéni igények szerint hosszirányú vágással létrejött szalagok.

Lemez vastagsága: 0,4 mm – 2 mm  
Szalag min. szélessége: 80 mm



### Szállítás

A megrendelt anyagot a vevő által megjelölt helyre szállítjuk (saját szállítással is lehet vásárolni termékeket). A lerakodást erre rendszeresített felszereléssel kell végezni, egyéb esetben kézzel, megfelelő számú ember segítségével kell végezni, úgy hogy a lemezek ne karcolódjanak és ne hajoljanak meg.



### Karbantartás

A bevonaton, a szállítás, szerelés vagy megmunkálás alatt keletkezett esetleges sérüléseket, kosztól és portól mentesítve pontosan le kell lakkozni. A nem biztosított peremeken rétegelválás léphet fel. Egyszer egy évben ajánlott megvizsgálni a tetőt, majd a szükséges karbantartást elvégezni.



### Rögzítés

Lemezrögzítéshez EPDM alátéttel ellátott önbefúró csavarokat ajánlunk (alacsony és magas hőmérsékletekre különleges ellenállóságra való tekintettel). A rögzítéshez ajánlott csavarok száma 5-8 db/m<sup>2</sup>. A lemezek vágásához vibrációs olló (Nibbler) használata ajánlott. Kizárt a lakkfelület sérülését okozó sarokcsiszoló használata!!! A munkálatok befejezését követően távolítsák el a lemez felületéről a szennyeződések (a szerelési és garanciális feltételekben foglaltak szerint).



### Tárolás

A termékek száraz és szellős helyen, agresszív tényezőktől (műtrágyák, savak) távol tárolandók. Ne helyezték a lemezeket közvetlen a talajra. Fóliával ellátott lemezeket ne helyezték napos helyre (ne feleddék a fóliát haladéktalanul eltávolítani). A megvásárolt termékeket ne tárolják 3 hónapnál hosszabb időn keresztül (a szerelési és garanciális feltételekben foglaltak szerint).

# GYÁRAK

**Gyárak**  
**34-700 Rabka- Zdrój, Zabornia**  
ul. Kilińskiego 49a  
tel. /fax 18 26 70 121  
tel. 18 26 85 200  
fax 18 26 85 215

**Gyárak**  
**05-090 Warszawa-Sękocin**  
Al. Krakowska 42  
tel. 22 715 69 35  
fax 22 715 69 36

**Gyárak**  
**Baia Mare str. FABRICII 8A**  
jud. MARAMURES  
tel. +40 362 422 906  
tel. +40 362 422 907



# ÉRTÉKESÍTÉSI OSZTÁLY

Paweł Pyrz, kom. 509 004 201  
e-mail: p.pyrz@blachotrapez.eu

**Cég székhelye**  
**34-700 Rabka-Zdrój**  
Kilińskiego 49a  
tel. 18 26 85 200  
fax 18 26 85 215  
info@blachotrapez.eu

# KISKERESKEDELMI OSZTÁLY

Stanisław Nuciak kom. 509 004 163  
e-mail : s.nuciak@blachotrapez.eu  
tel. 18 26 85 200 wew. 225  
Képviselési címek elérhetőségei a  
www.blachotrapez.eu oldalon található meg

# NAGYKERESKEDELMI OSZTÁLY

Mateusz Kubiński,  
kom. 509 004 147  
tel. 22 720 32 85, fax: 22 720 67 87  
m.kubinski@blachotrapez.eu

Warszawa-Sękocin:  
Marek Synowiecki  
kom. 509 004 162, tel. 22 720 32 85  
fax: 22 720 67 87

Rabka-Zdrój:  
Antoni Lubarda  
kom. 509 004 102  
fax: 18 26 85 215

# EXPORT OSZTÁLY

Magyar tel. +48 797 004 024  
tel. +36 209 178 459  
hungary@blachotrapez.

Białoruś tel. +48 797 004 018, +375 297 208 205  
Litwa tel. +48 509 004 357  
Łotwa tel. +48 509 004 357  
Estonia tel. +48 509 004 357

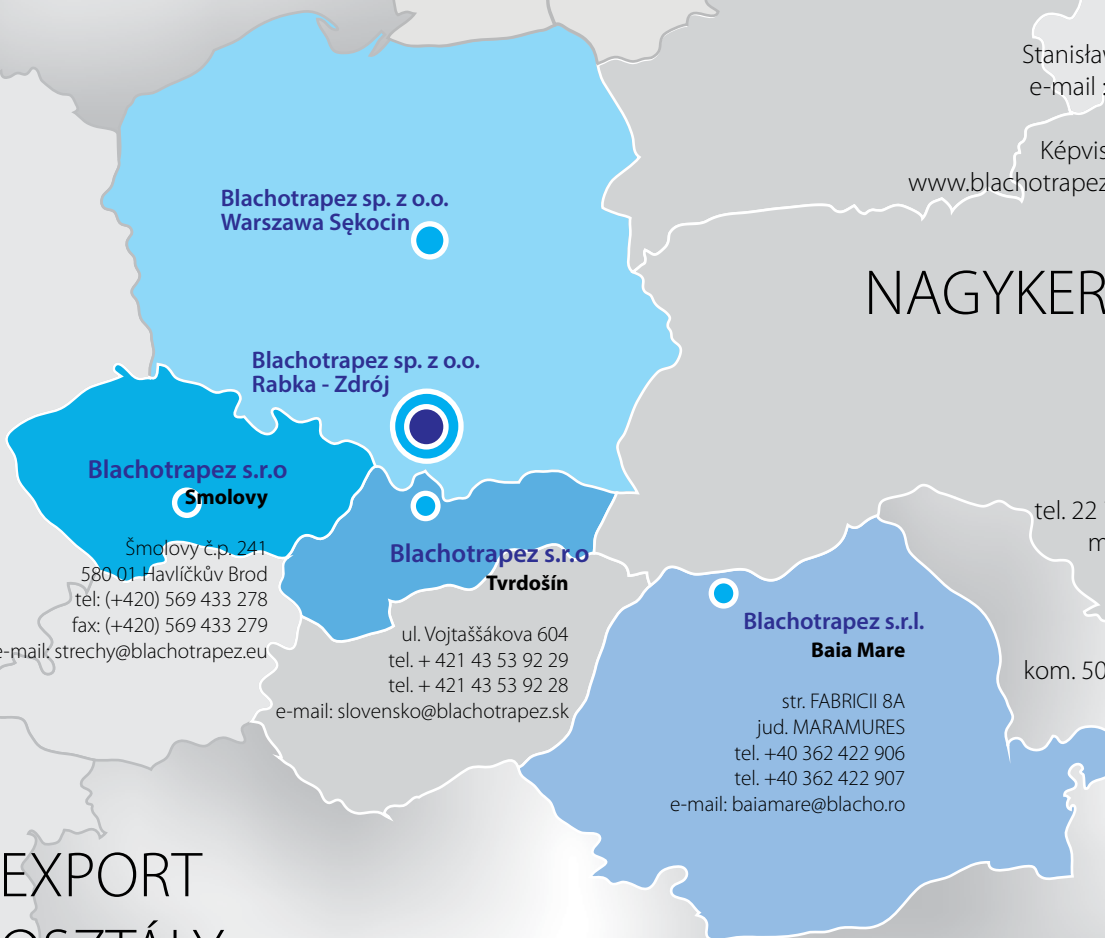

**Blachotrapez sp. z o.o.**  
**Warszawa Sękocin**

**Blachotrapez sp. z o.o.**  
**Rabka - Zdrój**

**Blachotrapez s.r.o.**  
**Smolovy**

Smolovy č.p. 241  
580 01 Havičkův Brod  
tel: (+420) 569 433 278  
fax: (+420) 569 433 279  
e-mail: strechy@blachotrapez.eu

**Blachotrapez s.r.o.**  
**Tvrdošín**

ul. Vojtaššákova 604  
tel. + 421 43 53 92 29  
tel. + 421 43 53 92 28  
e-mail: slovensko@blachotrapez.sk

**Blachotrapez s.r.l.**  
**Baia Mare**

str. FABRICII 8A  
jud. MARAMURES  
tel. +40 362 422 906  
tel. +40 362 422 907  
e-mail: baiamare@blachotrapez.ro



ThyssenKrupp



ArcelorMittal



HYDRO

TATA STEEL

BESZÁLLÍTÓK



Levédett minőség  
német ThyssenKrupp® lemezek

A katalógus nem minősül ajánlatkének a Polgári Törvénykönyv értelmében